

保証とアフターサービス

- 保証書
この商品には「保証書」がついています。保証書は販売店が所定事項を記入してお渡しいたしますので、「お買上げ日・販売店名」などの記入をお確かめになり、保証書をよくお読みになって大切に保管してください。
- 修理を依頼されるとき
10ページの「修理を依頼される前に」の内容にそって調べていただき、なお異常のあるときはお使いになるのをやめ、お買上げの販売店または「ゼンケン サービス係」にご連絡ください。
○保証期間中のとき：お買上げ販売店または「ゼンケン サービス係」に修理をご依頼ください。保証書の規定にしたがって修理いたします。
○保証期間が過ぎているとき：修理によって機能が維持できる場合は、お客様のご要望により有料修理いたします。
- 補修用性能部品の保有期間
この商品の補修用性能部品の保有期間は、製造打ち切り後6年です。補修用性能部品とは、その商品の機能を維持するため必要な部品です。
- アフターサービスについて
修理に関するご相談並びにご不明な点は、お買上げの販売店または「ゼンケン サービス係」へお問い合わせください。

アフターサービスに関するお問い合わせ

お問い合わせ先 ゼンケンサービス係

☎ 0120-135232

受付時間 AM9:00~PM5:00
(土・日・祝日を除く)

保証書

本書は、本書記載内容に基づき、無料修理を行うことをお約束するものです。

※印欄の記入のない場合は無効となりますので、記入されていない場合は、お買上げいただいた販売店にお申し出ください。

形名	ZK-90	※お買上げ日	保証期間
	ZK-150		
お客様様	ご住所	〒	
	フリガナ		
	お名前		
	電話		
※販売店			

この保証書は本書に明示した期間、条件のもとにおいて無料修理をお約束するものです。従って、この保証書によってお客様の法律上の権利を制限するものではありませんので、保証期間経過後の修理についてご不明の場合は、お買上げの販売店または「ゼンケン サービス係」へお問い合わせください。

お客様にご記入いただいた保証書の写しは、保証期間内のサービス活動及びその後の安全点検活動のために記載内容を利用して頂く場合がございますので、ご了承ください。

【無料修理規定】

- 取扱説明書等の注意書きに従った正常な使用状態で保証期間内に故障した場合には、無料で修理いたします。無料修理をご依頼になる場合には、本書をご提示ください。
- ご転居の場合は事前にお買上げ販売店にご相談ください。
- ご購入時等で本保証書に記入してあるお買上げ販売店に、修理をご依頼できない場合は、「ゼンケン サービス係」へお問い合わせください。
- 保証期間内であっても、次のような場合は有料となります。
(イ)使用上の誤り及び改造や不当な修理による故障及び損傷。
(ロ)お買上げ後の落下や輸送などによる故障および損傷。
(ハ)火災、地震、水害、雷害、その他天災地変などによる故障及び損傷。
(ニ)一般家庭以外(例えば業務用など)に使用されて生じた故障及び損傷。
(ホ)本書のご提示がない場合。
(ヘ)本書にお買上げ年月日、お客様名、販売店名の記入のない場合、あるいは字を書き替えられた場合。
(ト)開梱や使用の有無に関わらず、譲渡・転売・中古販売・オークション及びリサイクルショップなどにて入手された場合。
- この商品について出張修理をご希望の場合には、出張に関する実費を申し受けます。
- 本書は日本国内においてのみ有効です。This warranty is valid only in Japan.
- 本書は再発行致しませんので、紛失しないよう大切に保管してください。
- 修理ご依頼品のご持参および持ち帰りの場合の交通費、またご郵送される場合の郵送料金および諸経費はお客様のご負担となります。

修理メモ

株式会社 ゼンケン <http://www.zenken-net.co.jp>

東京営業所 〒112-0002 東京都文京区小石川111-28-1 TEL.03-5840-6270
大阪営業所 〒532-0011 大阪府淀川区中野3-23-15 TEL.06-6394-9535
福岡営業所 〒810-0074 福岡市中央区大手門2-5-10-101 TEL.092-738-6666

AM1405A



窓下ヒーター

形名 ZK-90/ZK-150

取扱説明書

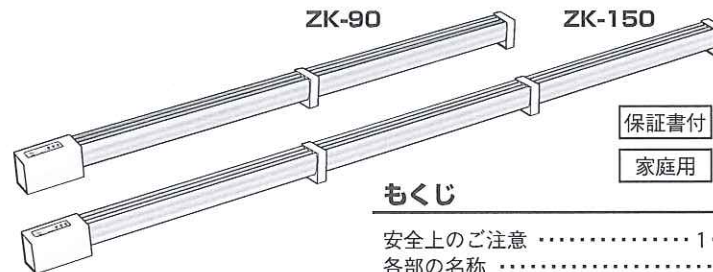

もくじ

安全上のご注意	1・2・3・4
各部の名称	5
ご使用方法	5・6・7
知っておいていただきたいこと	8
お手入れと保管の仕方	9
仕様	9
修理を依頼される前に	10
保証とアフターサービス・保証書	巻末



- この度は、ゼンケン「窓下ヒーター」をお買上げいただき、誠にありがとうございます。
- この商品を安全に正しくお使いいただくために、お使いになる前にこの取扱説明書をよくお読みになり十分理解してください。
- お読みになったあとは、いつも手元に置いてご使用ください。
- このゼンケン「窓下ヒーター」は一般家庭用です。他の用途でのご使用はしないでください。
- この商品は日本国内家庭用です。電源電圧や電源周波数の異なる海外では使用できません。またアフターサービスもできません。
- 廃棄の際は地球環境を守る為、不法放置はしないで下さい。また廃棄処分をされる場合は、各自治体の指示に従い処分・廃棄して下さい。

株式会社 ゼンケン

安全上のご注意

- ご使用になる前にこの「安全上のご注意」をよくお読みのうえ正しく使ってください。
- ここに示した注意事項は、安全に関する重要な内容を記載していますので必ず守ってください。
- 表示と意味については、次のようになっています。



危険

誤った取り扱いをすると、人が死亡または重傷を負う危険が差し迫って生じることが想定される内容を示します。



警告

誤った取り扱いをすると、人が死亡または重傷を負う可能性が想定される内容を示します。



注意

誤った取り扱いをすると、人が傷害を負ったり、物的損害の発生が想定される内容を示します。

※物的損害とは、家屋・家財および家畜・ペットにかかわる拡大損害を示します。

図記号の例



感電注意

△は、注意(危険、警告を含む)を示します。
具体的な注意事項は、△の中や近くに絵や文章で示します。
左図の場合は「感電注意」を示します。



分解禁止

⊘は、禁止(してはいけないこと)を示します。
具体的な注意事項は、⊘の中や近くに絵や文章で示します。
左図の場合は「分解禁止」を示します。



プラグを抜く

●は、強制(必ずすること)を示します。
具体的な注意事項は、●の中や近くに絵や文章で示します。
左図の場合は「電源プラグをコンセントから抜くこと」を示します。



危険

乳幼児や体の不自由な方には付添い者なしでは使用しないこと。

低温やけどや脱水症状を起こす恐れがあります。



禁止



警告

電源コードを傷つけたり、破損したり、加工したり、無理に曲げたり、引っ張ったり、ねじったり、たばねたりしないこと。
また、重い物を載せたり、挟み込んだり、加工しないこと。
電源コードが破損し、火災・感電の原因になります。



禁止

水やお茶等をこぼさないこと。
万一こぼしたときは、過熱の恐れがありますので、直ちに使用を中止し、販売店の点検を受けてください。



禁止

電源コードや電源プラグが傷んでいるときは、使用しないこと。
感電やショート・発火の原因になります。



禁止

使用中、本体が熱くなっていますので、乳幼児やお子様に触れないよう、よく注意してください。
やけどの恐れがあります。



コンセントの差込がゆるいときは使用しないこと。また、電源プラグとコンセントの間にホコリや水分を付着させないでください。

感電やショート・発火の原因になります。



禁止

本体ヒーター部のすき間にピンや針金などの金属物等異物を入れないこと。

感電や故障・火災の原因になります。



禁止

交流100V以外では使用しないこと。
火災・感電の原因になります。



禁止

定格15A以上のコンセントを単独で使ってください。

他の器具と併用すると分岐のコンセント部が異常発熱して発火することがあります。



修理技術者以外の人は、絶対に分解したり修理・改造は行わないこと。

発火したり、異常動作してけがをすることがあります。



分解禁止

安全上のご注意 (つづき)

⚠ 注意

<p>電源プラグはコンセントの奥までしっかり差し込んで下さい。 感電やショート・発煙・発火の原因になります。</p> 	<p>本体の掃除は必ず電源プラグを抜き、本体がさめてから行ってください。 感電ややけどをすることがあります。</p> 
<p>濡れた洗濯物や衣類・タオル等を本体の上のせて、乾燥用として使用しないでください。 火災の原因になります。</p>  <p style="text-align: center;">禁止</p>	<p>踏み台がわりにしたり、ゆすったり、強い衝撃等を与えないこと。 けがや故障・破損の原因になります。</p>  <p style="text-align: center;">禁止</p>
<p>横に移動させるときは、引きずらないで、必ず持ちあげて移動してください。 フローリングの床材のキズ等の原因になります。</p> 	<p>使用時以外は、電源プラグをコンセントから抜くこと。 けがややけど、絶縁劣化による感電や漏電火災の原因になります。</p>  <p style="text-align: center;">プラグを抜く</p>
<p>壁掛けや立てかけた状態や横倒し、裏返しにして使用しないでください。 火災の原因になります。</p>  <p style="text-align: center;">禁止</p>	<p>強い衝撃を与えたり、上に乗ったりしないでください。 故障の原因となります。</p>  <p style="text-align: center;">禁止</p>

⚠ 注意

<p>スプレー缶などを本体の近くに置かないこと。 爆発や火災の原因になります。</p>  <p style="text-align: center;">禁止</p>	<p>犬や猫等のペット用暖房器として使用しないこと。 ペットが本体やコードを傷め、火災の原因となることがあります。</p>  <p style="text-align: center;">禁止</p>
<p>平坦な場所に設置すること。 平坦でないところについて危険です。</p> 	<p>卓に取付けて使用しないこと。 火災の原因になります。</p>  <p style="text-align: center;">禁止</p>
<p>ぬれた手で電源プラグを絶対にさわらないこと。また、水等をこぼさないでください。 故障や感電の恐れがあります。</p> 	<p>電源コードを抜くときは、コードを持たずに必ず先端の電源プラグを持って引き抜くこと。 感電やショートして発火することがあります。</p>  <p style="text-align: center;">プラグを持って抜く</p>
<p>7A以下の延長コードや分岐コンセントは使用しないこと。また、7A以上の延長コードをご使用の場合でも、タコ足配線はしないこと。 発熱の原因になります。</p>  <p style="text-align: center;">禁止</p>	<p>本体の上やテーブルの上に布団・毛布・座布団などを掛けてアンカ等の替わりとして使用しないでください。また、こたつとの併用は、やめてください。 火災の原因になります。</p>  <p style="text-align: center;">禁止</p>
<p>移動や持ち運びのときは注意する。 落下すると、けがの原因になります。</p> 	<p>手や足を本体にのせたり、接触させないこと。 低温やけど等を起こす恐れがあります。</p>  <p style="text-align: center;">禁止</p>

各部の名称

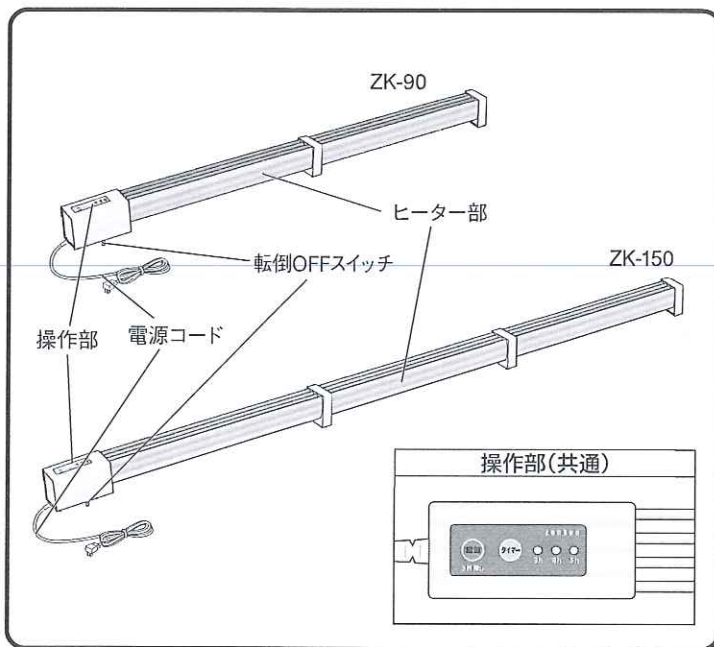

ご使用方法

- 1 電源プラグをコンセントの根元まで確実に差込んでください。
- 2 操作部の電源ボタンを2秒長押しすると、タイマーランプが全灯します。
- 3 次にタイマーボタンを押し、お好みの時間にタイマーをセットしてください。

※ 初めて通電された時は、ヒーター部表面から水蒸気が出たりにおいが出ることがありますが、故障ではありません。ご使用に伴い消えます。

タイマー動作仕様

動作	タイマーランプ	タイマー設定の時間
電源投入時	● ● ●	12 時間
「タイマー」1回押し	○ ● ●	9 時間
「」2回押し	● ○ ●	8 時間
「」3回押し	● ● ○	7 時間
「」4回押し	○ ○ ●	5 時間
「」5回押し	○ ● ○	4 時間
「」6回押し	● ○ ○	3 時間
「」7回押し	● ● ●	12 時間

● タイマー設定後、時間の経過とともに、残りタイマー時間をランプで表示します。

例) タイマーを9時間にセットした場合

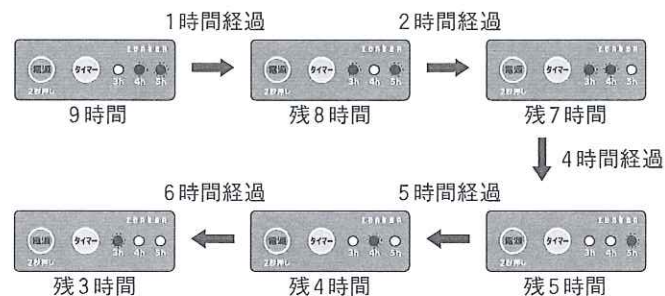

- 4 使用后や外出するときは、電源プラグを持ってコンセントから抜いてください。



ふだん結露がひどい場所の窓や、加湿器を併用している場合、結露が完全に取れないことがあります。結露は外気温との温度差・部屋内の湿度により異なるため、結露防止効果は日々一定ではありません。

ご使用方法 (つづき)

転倒OFFスイッチ(本体底面)のはたらきについて

本体が転倒したり、本体を持ち上げたりしたときに、ヒーターの出力を停止します。

転倒OFFスイッチ

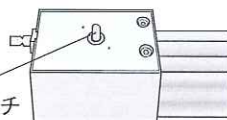

注意

- 本体が傾いたり、毛足の長いカーペットの上などで使うと、通電しないことがあります。必ず平らな床面に設置して下さい。
- 転倒OFFスイッチをテープなどで固定して使用しないで下さい。火災の原因となります。

正しい使い方

- 操作部を上向きにして、必ず平らな場所に設置し使用してください。(操作部の下部にある突起は、転倒OFFスイッチのため、本体が斜めになっていたり、倒れた場合は、自動で電源が切れます。)
- ガラスサッシ・壁面・カーテンから約1cm以上離し、直接ヒーター部分を付けないでください。

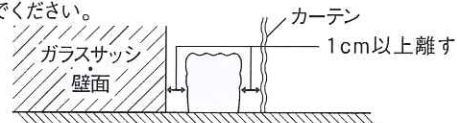

※ カーテンが触れている程度ではサーモスタット機能は作動しません。ただし、本体の上にカーテンがかぶさってしまうと安全装置のサーモスタット機能がはたらき、電源が切れる場合があります。

- サーモスタット機能が内蔵されておりますので、約70℃以上になると電源が切れ、運転が停止します。再度運転するときは、電源を入れ、タイマー設定をしてください。本体を布等で覆ったり、他の暖房機の近くで使用しないで下さい。また、室温20℃以上の場合、サーモスタット機能が作動する場合があります。
- 押し入れやクローゼット等密閉された空間で使用する場合、壁面より約1cm以上離し、布団や衣類から約10cm以上離し、本体にかぶさらないようご注意ください。



7

- ガラスサッシの下部・出窓の下部に置いて、暖気の上昇気流により結露防止と窓ぎわの冷気の遮断効果があります。また、押し入れ、トイレ、物入れ、机の下等で使用した場合、結露防止、カビ発生予防、補助暖房等としてお使いいただけます。

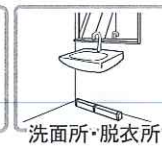
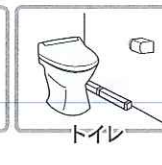

知っておいていただきたいこと

- 本商品は商品の下面の冷えた空気をヒーターで暖め、上面から暖められた空気が自然対流により上昇するものです。従いまして、商品の下面に物などを置かれたり或いは毛足の長いマットの上などでご使用されますと、商品の下面から冷えた空気を取り込めなくなり、安全装置が頻繁に作動したり商品が故障したりする場合があります。商品下面の空間を塞がないように設置してください。

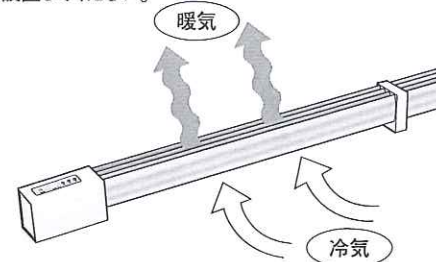

- 本商品は結露防止を目的としたものです。従いましてトイレや洗面所での補助暖房としてはお使いいただけますが、例えばリビングなどでの主暖房としては向いておりません。

8

お手入れと保管の仕方



注意

お手入れする際は、電源を切ってしばらくしてヒーターが冷めてからお掃除してください。
感電ややけどの原因になります。

お手入れの仕方

- お手入れをするときは、必ず電源プラグをコンセントから抜いてください。
- 1ヶ月に1～2回はヒーターのほこり、汚れをやわらかい布でカラ拭きしてください。
- 汚れがひどい場合は、中性洗剤を薄めた水にひたした柔らかい布等をかたく絞って、拭いてください。

アルコール、ベンジン、シンナー、みがき粉等は製品を傷めることがありますので使用しないでください。

保管の仕方

- 次の冬までしまっておく場合は、上記のお手入れをした後、ほこりをかぶらないようにして湿気の少ない場所に保管してください。

仕様

品名	窓下ヒーター	
形名	ZK-90	ZK-150
電源	AC100V 50-60Hz	
消費電力	67W	110W
ヒーター	コードヒーター	
大きさ(約)	幅 奥行き 高さ 900×48×60 (mm)	幅 奥行き 高さ 1500×48×60 (mm)
質量(約)	1.2kg	1.8kg
材質	本体：アルミニウム サイドキャップ：PC樹脂	
コードの長さ(約)	2m	
安全装置	・温度ヒューズ ・温度過昇防止用サーモスタット ・電流ヒューズ ・転倒OFFスイッチ	
原産国	日本	

修理を依頼される前に



警告

修理技術者以外の人は、分解したり修理をしないで下さい。

- 修理を依頼される前に次のことを点検してください。

症状	調べるところ	なおしかた
「電源」が入らない。	● 電源プラグが抜けていませんか？	● 電源プラグをコンセントに確実に差し込んでください。
	● ご家庭のブレーカーが落ちていませんか？	● ブレーカーを上げてください。
においがする。	● 使いはじめたばかりではありませんか？	● ご使用とともに少なくなります。
運転中に止まる。	● サーモスタットが作動していませんか？	● しばらくたって、本体が冷えてから再び電源を入れてください。
	● ヒーター部に物がかぶっていたりストーブ等の近くにありませんか？	● ヒーター部からかぶっている物を取り除いたり、他の暖房機から離して、本体が冷えてから再び電源を入れてください。
	● 本体の下に物などを置かれたり、毛足の長いカーペットなどで使用していませんか？	● 本体下面の空間を塞がないように設置してください。
	● タイマーが切れていませんか？	● タイマーをセットしてください。
ヒーター部が暖かくなりません。	● 本体が傾いたり倒れたりしていませんか？	● 本体を水平に正しく設置し、タイマーをセットしてください。
	● 毛足の長いカーペットなどで使用していませんか？	● 平らな床面に設置してください。