

保証書

本書は、本書記載内容に基づき、無料修理を行うことをお約束するものです。

※印欄の記入のない場合は無効となりますので、記入されていない場合は、お買い上げいただいた販売店にお申し出ください。

形名	ZK-130	※お買い上げ日	年 月 日
		保証期間	本体:お買い上げ日より 1年
お客様	〒		
	ご住所		
	フリガナ		
お名前		電話	
※販売店			

- ・この保証書は本書に明示した期間、条件のもとにおいて無料修理をお約束するものです。従って、この保証書によってお客様の法律上の権利を制限するものではありませんので、保証期間経過後の修理についてご不明な場合は、お買い上げ販売店または「ゼンケンサービス係」へお問い合わせください。
- ・お客様にご記入いただいた保証書の写しは、保証期間内のサービス活動およびその後の安全点検活動のために記載内容を利用させていただく場合がございますので、ご了承ください。

保証規定

- ①取扱説明書の注意書きに従った正常な使用状態で保証期間内に故障した場合には、無料で修理いたします。無料修理をご依頼なさる場合には、本書をご提示ください。
- ②ご転居の場合は、事前にお買い上げ販売店にご相談ください。
- ③ご贈答品等で本保証書に記入してあるお買い上げ販売店に修理をご依頼できない場合は「ゼンケンサービス係」へお問い合わせください。
- ④保証期間内でも、次の場合には有料修理となります。
 - イ. 使用上の誤りおよび不当な修理や改造による故障および損傷
 - ロ. 火災、地震、水害、落雷その他の天災地変、公害による故障および損傷
 - ハ. 本書の提示がない場合
 - ニ. 一般家庭用以外（例えば業務用など）に使用されて生じた故障及び損傷
 - ホ. 本書の所定事項の未記入、あるいは字句を書き替えられた場合
 - ヘ. 開梱や使用の有無に関わらず、譲渡・転売・中古販売・オークション及びリサイクルショップなどで入手された場合
- ⑤本書は、日本国内においてのみ有効です。 This warranty is valid only in Japan
- ⑥お客様のご事情により出張修理をご依頼された場合は、出張に要する実費を申し受けます。
- ⑦本書は再発行いたしませんので、紛失しないよう大切に保管してください。
- ⑧修理ご依頼品のご持参及び持ち帰りの場合の交通費、またはご郵送される場合の郵送料金および諸経費はお客様のご負担となります。

株式会社 **ゼンケン** <http://www.zenken-net.co.jp>

東京営業所 〒112-0002 東京都文京区小石川 1-28-1 TEL.03-5840-8270
大阪営業所 〒532-0011 大阪市淀川区西中島 3-23-15 TEL.06-6304-9535
福岡営業所 〒810-0074 福岡市中央区大手門 2-5-10-101 TEL.092-738-8668

23182H0719A1

取扱説明書



窓下ヒーター2

ZK-130

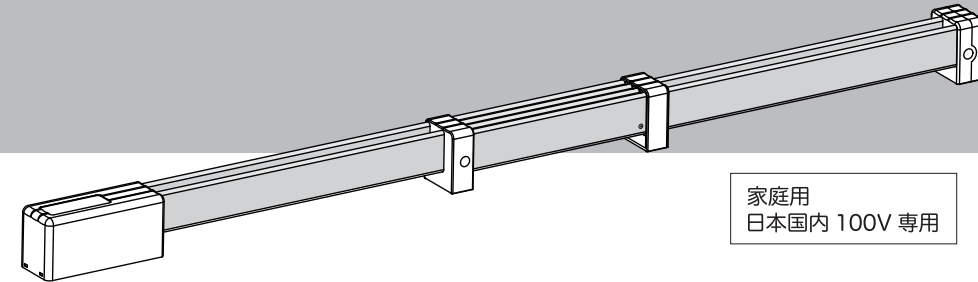

家庭用
日本国内 100V 専用

ゼンケン「窓下ヒーター2」をお買い上げいただき誠にありがとうございます。

- この取扱説明書をよく読んで、正しくお使いください。
- この取扱説明書はいつでも見られるように必ず保管してください。
- この「窓下ヒーター2」は一般家庭用です。他の用途での使用はしないでください。
- この「窓下ヒーター2」は日本国内家庭用です。電源電圧や電源周波数の異なる海外では使用できません。また、アフターサービスもできません。
- 廃棄の際は地球環境を守るため、不法放置はしないでください。また廃棄処分される場合は、各自自治体の指示に従い処分・廃棄してください。

封入品

- 窓下ヒーター2（本体）
- 取扱説明書（保証書付き）

もくじ

- 各部の名称とはたらき _____ 1p
- 安全上のご注意 _____ 2p
- 使用上のご注意 _____ 4p
- 使用方法 _____ 5p
- 掃除方法・保管・輸送・安全装置について _____ 7p
- 困ったときの見分け方と対応 _____ 8p
- 仕様 _____ 9p
- 保証書とアフターサービスについて _____ 9p
- メモ _____ 10p

株式会社 **ゼンケン**

1

各部の名称とはたらき

本体

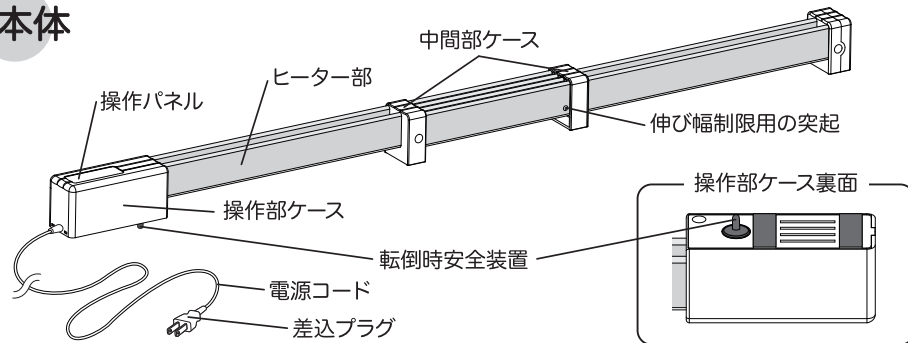

伸ばし方

操作部ケースと中間部ケースを持ち、左右に引いてください。ヒーター部を持つと伸縮できません。

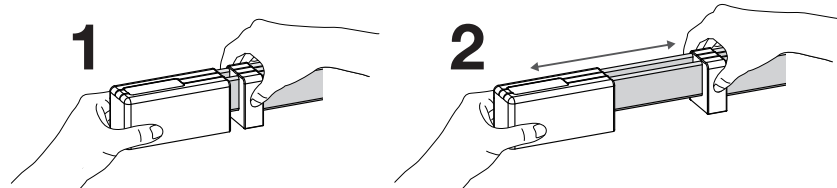

※伸縮時に音(シャカシャカ音)がしますが故障ではありません。

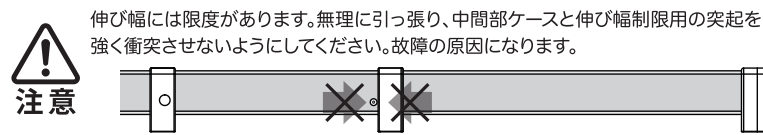

操作パネル

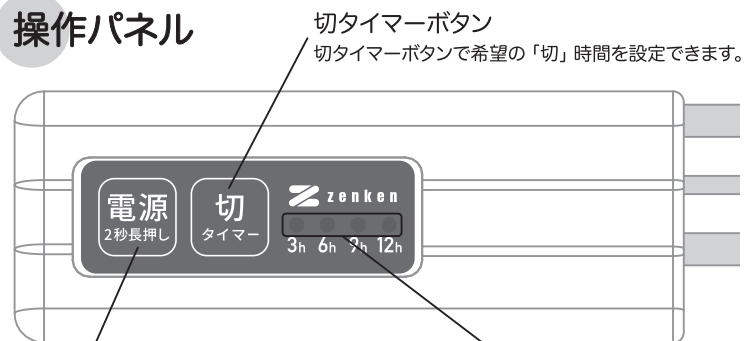

電源ボタン

2秒長押しすることで電源が入ります。電源を切るときは長押ししなくて大丈夫です。

切タイマーランプ

切タイマーボタンを押す毎に時間を変えることができます。電源を入れるとはじめに「12h」の切タイマーランプが自動的に点灯します。(詳しくは5ページ「切タイマー動作仕様」を参照)

2

安全上のご注意

●ご使用前にこの「安全上のご注意」を必ずお読みください。

●この「安全上のご注意」は必ずお守りください。

注意事項は次のように区分しています。

警告 誤った取扱いをしたとき、人が死亡または重傷を負う危険性が想定される内容



注意 誤った取扱いをしたとき、人が傷害を負う危険性及び物的損害のみの発生が想定される内容。

この記号は注意（危険・警告を含む）を促す内容があることを示すものです。図の中に具体的な注意内容が描かれています。	この記号は禁止の行為であることを示すものです。図の中や近傍に具体的な禁止内容が描かれています。	この記号は行為を強制したり支持する内容を示すものです。図の中や近傍に具体的な指示内容が描かれています。

警告

- 7A 以下の延長コードや分岐コンセントは使用しないこと。また、7A 以上の延長コードを使用した場合でもたこ足配線はしないでください。(発熱の原因になります。)
- 電源コード傷つけたり、無理に曲げたり、引っ張ったり、ねじったり、たばねたり、重いものを載せたり、挟み込んだり、加工したりしないでください。(電源コードが破損し、火災・感電の原因となります。)
- 改造は絶対にしないでください。また、分解したり修理しないでください。(火災・感電・けがの原因になります) 修理はお買い上げの販売店にご連絡ください。
- ヒーター部のすき間、吸込口、放熱口に、ピンや針金等、異物を入れないでください。また、手や指をいれないでください。(他の器具と併用すると分岐コンセントが異常発熱して発火の原因となります。)
- 交流100V以外では使用しないでください。(火災・感電の原因になります。)
- 狭い場所に設置されているコンセントの使用は、特に注意してください。(差込プラグとコードの付け根部分が折れ曲り、断線・火災・感電の原因になります。)
- カーテンや布団など燃えやすいものの近くで使わないでください。(火災の原因になります。)
- 本体に衣類やタオルなどを掛けたり、乾燥させないでください。(過熱・故障・火災の原因になります。)

警告

 電源コードや差込プラグが痛んだり、コンセントの差込がゆるい時は使用しないでください。 (感電・ショート・発火の原因になります。)	 スプレー缶やカセットコンロのガスボンベなどを本体に載せたり、近くに置かないでください。 (爆発・火災の原因になります。)
 差込プラグを抜き差しして運転・停止をしないでください。 (火災・感電・故障の原因になります。)	 濡れた手で差込プラグを抜き差ししないでください。 (感電・けがの原因になります。)
 踏み台代わりにしたり、ゆすったり、強い衝撃等を与えないこと。 (けが・故障・火災の原因になります。)	 電源コードを引っ張ったりして、製品を移動しないでください。 (火災・故障・感電の原因になります。)
 差込プラグの先端部にホコリや汚れがある場合はよくふき取ってご使用ください。 (異常加熱して発火の原因になります。)	 使用中、本体が熱くなりますので、乳幼児やお子様に触れないようご注意ください。 (やけどの原因になります。)
 使用後は必ず「切」にし、差込プラグをコンセントから抜いてください。 (火災の原因になります。)	 手や足をのせたり、接触させないでください。 (やけど・けがの原因になります。)
 差込プラグはコンセントの奥までしっかり差し込んでください。 (感電・ショート・発煙・発火の原因となります。)	

注意

 使用時以外は差込プラグをコンセントから抜いてください。 (けが・やけど・火災の原因になります。)	 本体の掃除は、必ず差込プラグを抜き、本体が冷めてから行ってください。 (感電・やけどの原因になります。)
 横に移動させるときは、引きずらないで、必ず持ち上げて移動してください。 (床材などの傷の原因になります。)	 移動や持ち運びのときは注意してください。 (落下してけがの原因になります。)
 差込プラグを抜くときは、電源コードを持たずに必ず先端の差込プラグを持って引き抜いてください。 (感電・ショートして発火の原因になります。)	 犬や猫などのペットの暖房用に使用しないでください。 (ペットが本体や電源コードを傷めて火災の原因になります。)
 平坦な場所に設置してください。 (損傷・けがの原因になります。)	 机に取り付けて使用しないでください。 (火災の原因になります。)
 使用中や使用後しばらくは本体上部やヒーター部に触れないでください。 (やけどの原因になります。)	 本体に強い衝撃を加えたり、上につたりしないでください。 (損傷・感電・けがの原因になります。)
 逆さまにしたり、倒したり、より掛けたりして使用しないでください。 (過熱・火災の原因になります。)	 壁掛けや立てかけた状態、横倒し、裏返しにして使用しないでください。 (過熱・火災の原因になります。)
 本体に水やお茶をこぼしたり、かけたりしないでください。 (故障・過熱・感電の原因になります。) 万一こぼしたときは、直ちに使用を中止し、販売店に点検を受けてください。	

4

使用方法

使用手順

- 1 「窓下ヒーター 2」をお好みの場所に設置してください。
設置場所に関しては右ページ「おすすめの使用方法」を参照してください。



注意

- 操作部を上向きにして、必ず平らな場所に設置し使用してください。
(操作下部にある突起は、転倒時安全装置のため、本体が斜めになっていたり、倒れた場合は、自動で電源が切れます。)
- 設置部分がぬれている場合は、事前に乾いた布などで湿気を拭き取ってから設置してください。

- 2 窓下ヒーター 2 をお好みの長さに調節してください。
(調節方法は 1 ページの「伸ばし方」を参照)
- 3 差込プラグをコンセントの根元まで確実に差し込んでください。
- 4 操作パネルの電源ボタンを押し(約2秒間の長押し)電源を入れてください。電源を入れると「12h」の切タイマーランプが自動的に点灯します。
- 5 切タイマーボタンを押し、お好みの時間に切タイマーをセットしてください。切タイマーボタンを押すと12→3→6→9時間の順でタイマー時間が切り替わります。(同ページ「切タイマー動作仕様」参照)
- 6 使用後や外出するときは、差込プラグを持ってコンセントから抜いてください。途中で使用中を中止する場合は再び電源ボタンを押し(短押し)、電源を切ってから抜いてください。

切タイマー動作仕様

切タイマーボタンを押す毎に表示が変化します。(12h→3h→6h→9h→12h→…)

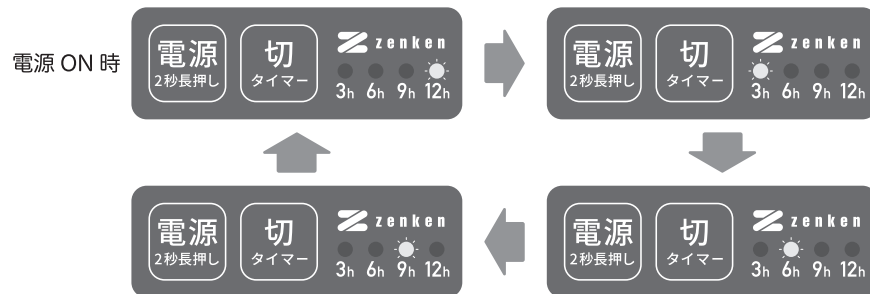

5

おすすめの使用方法

■結露低減 / コールドドラフト(冷気侵入) 抑制

ガラスサッシ・壁面・カーテンから約 1cm 以上離し、直接ヒーター部を付けないように設置してください。カーテンが触れている程度ではサーモスタット機能は作動しません。ただし、本体の上にカーテンがかぶさってしまうとサーモスタット機能がはたらく場合があります。



●結露低減に関して

普段結露がひどい場所の窓や、加湿器や暖房機を併用している場合、結露が完全に取れないことがあります。結露は外気温との温度差・室内の湿度により異なるため、結露低減効果は日々一定ではありません。

●コールドドラフトに関して

本製品は結露低減以外にもコールドドラフト(冷気侵入)の抑制にもお使いいただけます。本体上部より暖気が上昇し、室内に冷気が侵入するのを防ぎ、暖房効率を高めることに役立ちます。

■補助暖房

トイレや洗面所での補助暖房としてもお使いいただけます。壁面より約 1cm 以上離し、本体に水がかからない場所に設置してください。リビングなどの主暖房としては向いておりません。

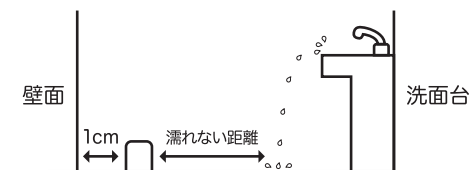

■カビ発生予防

押入れやクローゼット等密閉された空間で使用する場合、壁面より約 1cm 以上離し、布団や衣類から 10cm 以上離し、本体にかぶさらないようにご注意ください。

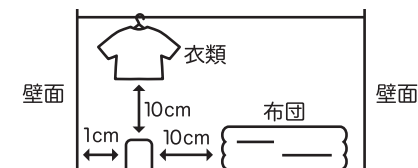

6

掃除方法



お手入れのときは必ず差込プラグを抜いて本体が冷えてから行ってください。
(差込プラグを抜くときは差込プラグを持って抜いてください。)

- お手入れのときは、必ず差込プラグをコンセントから抜いてください。
- 1ヶ月に1～2回はヒーター部のほこり、汚れを乾いた柔らかい布で拭いてください。
- 汚れがひどい場合は中性洗剤を薄めた水に柔らかい布をひたし、固く絞ってから拭いてください。



アルコール、ベンジン、シンナー、みがき粉等は製品を傷めることがありますので使用しないでください。

保管について

- 保管しておく場合は、上記のお手入れをした後、ほこりをかぶらないようにして湿気の少ない場所に保管してください。



保管するときは、子供や操作の知らない人が触れられないところに保管してください。

輸送について

- ご購入時の包装箱、緩衝材をご利用ください。

安全装置について

次の3つの安全装置が付いています。

■転倒時安全装置

本体が転倒したり、本体を持ち上げたりしたときに、自動で電源が切れます。再度使用する場合は再び電源を入れ、切タイマーをセットしてください。



- 本体が傾いたり、毛足の長いカーペットの上などで使うと、通電しないことがあります。必ず平らな床面に設置してください。
- 転倒時安全装置をテープなどで固定して使用しないでください。火災の原因となります。

■温度過昇防止装置(サーモスタット・温度ヒューズ)

本体に衣類をかけたときや、狭いところでご使用になられたときなど、本体の温度が異常に高くなった場合は温度過昇防止装置がはたらきます。
※温度ヒューズがはたらいた場合、ご自分では復帰できませんので、お買い上げの販売店にご連絡ください。

■電流ヒューズ

電気回路の異常で過電流が流れますと電流ヒューズがはたらき、瞬時に電源が切れます。
※この場合、ご自分で復帰できませんので、お買い上げの販売店にご連絡ください。

	こんなとき	ここを確かめます	こうしてください
1	電源ボタンを押しても切タイマーランプが点灯しない	差込プラグがコンセントに入っていない。	差込プラグをコンセントにしっかりと差し込んでください。
		ブレーカーが入っていない(落ちている)。	ブレーカーが落ちた原因を取り除いて、ブレーカーを入れてください。
		ヒーターは正常に温度が上がっている。	切タイマーランプの故障と思われるので、お買い求めの販売店にご連絡ください。
		本体が斜めや横になっている。	転倒時安全装置がはたらいたと思われるので、正しい使い方に戻して再度電源を入れてください。
		タオルがかかっている、狭いところで使用しているなどの原因で本体が熱くなっている。	温度過昇防止装置(温度ヒューズ)がはたらいたと思われるので、お買い求めの販売店にご連絡ください。
		原因不明の場合	温度過昇防止装置(温度ヒューズ)、電流ヒューズがはたらいたと思われるので、お買い求めの販売店にご連絡ください。
2	暖かにならない	電源ランプが点灯していない。	上記1をご覧ください。
		本体が斜めや横になっている。転倒時安全装置が押されていない。	転倒時安全装置がはたらいたと思われるので、正しい使い方に戻して再度電源を入れてください。
3	知らないうちに切タイマーランプが消え冷たくなった	切タイマーが稼働した。	異常ではありません。切タイマーがはたらくと電源が切れます。
		室温が高い。	温度過昇防止装置(温度ヒューズ)がはたらいたと思われるので、お買い求めの販売店にご連絡ください。
4	配電盤のブレーカーが落ちたり、ヒューズがとんだりする	同時に多くの電気器具を使用している。契約電流以上の電気を使用している。	温度過昇防止装置(温度ヒューズ)がはたらいたと思われるので、お買い求めの販売店にご連絡ください。
5	電源コード、差込プラグが熱い	電源プラグおよびコンセントのゆるみがある。	すぐに電源を切り、ゼンケンサービス係へご連絡ください。
6	本体内部に異物が入った		すぐに電源を切り、ゼンケンサービス係へご連絡ください。
7	運転時にニオイがする		初期やシーズンお使い始めの頃、ニオイが発生することがありますが異常ではありません。ニオイがなくなるまで十分に換気をしてください。また、ホコリやシミが付いたりするとニオイがなくなりにくい場合がありますのでお手入れをしてお使いください。

確かめても不調の原因がわからない場合は、お買い求めの販売店にご連絡ください。



自分で修理、分解をしないでください。
漏電する場合は、すぐに差込プラグをコンセントから外し、通電を停止してください。

仕様

電源	AC100V 50/60Hz
消費電力	110W
外形寸法	W:900~1300 × H:58.5 × D:47 (mm)
質量	約 1.1kg
電源コードの長さ	2m
材質	発熱部：アルミニウム 樹脂部：ABS 樹脂
安全装置	転倒時安全装置、温度過昇防止装置（サーモスタット、温度ヒューズ）、電流ヒューズ
製造国	日本製

保証書とアフターサービスについて

●保証書

この商品には「保証書」がついております。保証書は販売店で所定事項を記入してお渡ししますので、「お買い上げ日・販売店名」などの記入をお確かめになり、保証書をよくお読みになって大切に保管してください。

※保証書は本冊子の裏表紙にございます。

●修理を依頼される時

8 ページの「困ったときの見分け方と対応」の内容にそって調べていただき、なお異常のあるときはお使いになるのをやめ、お買い上げの販売店または「ゼンケンサービス係」にご連絡ください。

○保証期間中のとき：お買い上げの販売店または「ゼンケンサービス係」に修理をご依頼ください。保証書の規定にしたがって修理いたします。

○保証期間が過ぎているとき：修理によって機能が維持できる場合は、お客様のご要望により、有料修理いたします。

●補修用性能部品の保有期間

この商品の補修用性能部品の保有期間は、製造打ち切り後 6 年です。
補修用性能部品とは、その商品の機能を維持するために必要な部品です。

●アフターサービスについて

修理に関するご相談並びにご不明点は、お買い上げの販売店または「ゼンケンサービス係」へお問い合わせください。

アフターサービス・お問い合わせ

お問い合わせ先 **ゼンケンサービス係** ☎ **0120-135232**

受付時間 **AM9:00 ~ PM5:00 (土・日・祝日を除く)**