

# ゼンケン浄水器保証書

本書はお買い上げ日から下記期間中に故障が発生した場合に、下記の保証内容により無料修理を行うことをお約束するものです。詳細は下記保証規定をご参照ください。  
お客様にご記入いただいた保証書の写し情報は保証期間内のサービス活動及びその後の安全点検活動のために記載内容を利用させていただく場合がございますのでご了承ください。

保証期間	お買い上げ日より <b>1年</b> (カートリッジ・ホースを除く)		
品名・型式	ゼンケン浄水器 <b>アクアホーム KMD-50シリーズ</b>		
お買い上げ日	年 月 日		
お客様	□□□ □□□□ ご住所		
	フリガナ	電話	様
お買い上げ店	●住所 ●店名 ●電話		

※本書は再発行いたしませんので、大切に保管してください。

### 保証規定

- 保証期間内に取扱説明書、本体貼付ラベル等の注意書に従った正常な使用状態で故障した場合には、商品と本書をご持参ご提示の上、お買い上げの販売店に修理をご依頼ください。本書記載内容にもとづき、無料修理いたします。
- ご転居、ご贈答品等で本保証書に記入してあるお買い上げの販売店に修理がご依頼できない場合は、下記へご相談ください。
- 保証期間内でも、次の場合には有料修理となります。  
イ、消耗品であるカートリッジの交換  
ロ、使用上の誤りおよび不当な修理や改造による故障および損傷  
ハ、火災、地震、水害、落雷その他の天災地変、公害による故障および損傷  
ニ、本書の提示がない場合  
ホ、本書のお買い上げ年月日、お客様名、販売店名のない場合、あるいは字句を書き替えられた場合
- 本書は、日本国内においてのみ有効です。
- お客様のご事情により出張修理をご依頼された場合は、出張に要する実費を申し受けます。

※本書の内容ならびにご不明の点は、お買い上げの販売店またはゼンケンサービス係までご相談ください。

### 株式会社 ゼンケン

東京営業所 〒112-0002 東京都文京区小石川1-28-1  
大阪営業所 〒532-0011 大阪市淀川区西中島3-23-15  
福岡営業所 〒810-0074 福岡市中央区大手門2-5-10-101

ゼンケンサービス係 TEL 0570-05-4132

株式会社 **ゼンケン**  
https://www.zenken-net.co.jp



東京営業所 〒112-0002 東京都文京区小石川1-28-1  
大阪営業所 〒532-0011 大阪市淀川区西中島3-23-15  
福岡営業所 〒810-0074 福岡市中央区大手門2-5-10-101

ゼンケンビルトイン浄水器「アクアホーム」



## 取扱説明書

## 取付工事説明書

お買い上げいただき誠にありがとうございます。  
浄水器を正しくお使いいただくために、ご設置、ご使用の前にこの説明書を必ずお読みください。また、説明書はいつでも見られる場所に必ず保管してください。

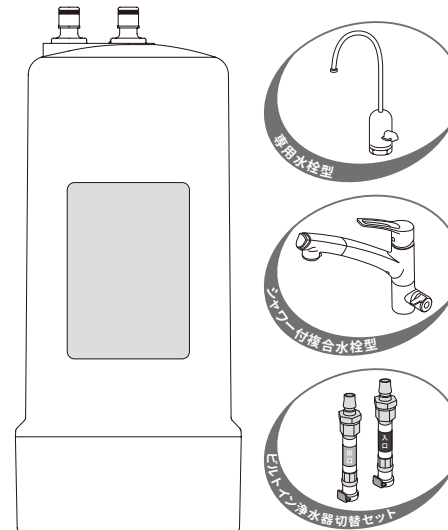

### もくじ

取付マークは、「取扱説明書」の項目です。→ ご使用のお客様へ  
取付マークは、「取付工事説明書」の項目です。→ 取付工事をする方へ

取付	もくじ	表紙
取付	安全上のご注意	1-4
取付	商品のご説明 (専用水栓型)	5-6
取付	商品のご説明 (シャワー付複合水栓型)	7-8
取付	商品のご説明 (ビルトイン浄水器切替セット)	9-10
取付	初めてご使用になる前に	11
取付	ご使用方法 (専用水栓型)	11
取付	ご使用方法 (シャワー付複合水栓型)	11
取付	上手な使い方/お手入れのしかた	12
取付	カートリッジの交換時期	12
取付	カートリッジの交換方法	13
取付	定期的な点検	14
取付	定期的な部品交換	15
取付	故障かなと思ったら	15
取付	お問い合わせ・アフターサービス	16
取付	仕様	16
取付	メモ	17-18
取付	保証書	裏表紙

### [適応機種]

品名	型式
アクアホーム (専用水栓型)	KMD-50-ZS KMD-50Si KMD-50Si(B) KMD-50-ZM
アクアホーム (シャワー付複合水栓型)	KMD-50-ZK KMD-50-ZK2 KMD-50H
アクアホーム ビルトイン浄水器切替セット	KMD-50CH



**警告**

### 工事・設備業者様、下記ご確認の上、作業を進めてください。

※アクアホーム (専用水栓型/シャワー付複合水栓型) の場合

- 水栓部分に同梱されている「施工および取扱説明書」を必ずお読み頂き作業を進めてください。
- 同梱の水栓金具 (浄水器用止水水栓「II型」) 以外には使用しないでください。一般の先止水栓「I型」に接続すると、カートリッジが破損します。
- 本取扱説明書に記載されている「カートリッジの交換方法」の「3 初期通水します。」に従い、カートリッジ内部の空気が完全に抜けていることを確認してください。
- 各接続部から水漏れがないことを確認してください。

## 安全上のご注意

### 取付工事の前に …ご使用のお客様へ …取付工事をする方へ



- 取付工事は、ゼンケン特約工事店または水道工事店など専門の工事店にご依頼ください。
- 次のような場合は別売りの部品や別途配管工事が必要です。前もって工事店にご依頼ください。
  - 水道の水圧が非常に高い場合(約0.5MPa以上)…水栓に減圧弁(別売品)が必要
  - シンク(流し台)の下の配管に止水栓や継ぎ手が見えない場合…分岐ソケット、管などの工事が必要
  - 水道配管が見えない場合(壁へ埋込み式など)…分岐ソケット、管などの工事が必要
  - 既設配管→水栓→浄水器の距離が長い場合…管などの工事が必要

**注意** 取り扱いを誤ると、人が損害を負うまたは物的損害が発生する可能性が想定されます。

- 図記号の意味
- ⚠ この記号は、警告・注意を促す内容があることを告げるものです。
  - 🚫 この記号は、禁止の行為であることを告げるものです。
  - 📌 この記号は、行為を強制したり指示する内容を示すものです。

### ●取り付け上のご注意(取付工事をする方)

❗ 水栓の取扱説明書や取付施行説明書、本書の取付工事説明書欄や「安全上のご注意」を必ずご確認ください。

❗ 取付工事は水道法、建築基準法及び各都市の条例、規則など各種法令に従って行ってください。

❗ 取り付け時、電気配線や水漏れには充分気をつけてください。  
(電気コンセントなどにかかると感電や漏電の危険があります。)

水道の水圧が高い場合は、給水側の止水栓を絞って水量調節してください。

❗ 水道の水圧が非常に高い場合は(0.5MPa以上)、専用水栓の1次側に減圧弁を設置工事してください。(減圧弁及び設置工事についてはお問い合わせください。)

※目安は毎分4.5L(500mLのペットボトルが7秒でいっぱいになる程度)

❗ 水道水など水質基準に適合した水を使用してください。

❗ ホースおよびカートリッジは、先止め式の水栓に取り付けしないでください。

🚫 元止め式の瞬間湯沸かし器や元止め式の電気温水器の2次側には、浄水器を接続しないでください。

❗ 水栓の1次側の配管に同梱の部品以外を使用する場合はお問い合わせください。

🚫 水栓の2次側の配管には同梱の部品以外は使用しないでください。

🚫 高温になるところにはカートリッジを取り付けしないでください。

🚫 カートリッジの浄水側には止水栓を取り付けしないでください。

❗ 平らなところにカートリッジを置くように取り付けてください。

❗ カウンタートップが厚い場合や大理石など特殊な材料を使用している場合には、穴あけなどの加工に注意してください。

🚫 水栓のパイプやホースなどを強く曲げたりねじったりしないでください。  
折るような曲げ方をしないでください。

🚫 浄水器の配管やホースは、土中、床、壁などに埋設しないでください。

### ●取り付け後に際して(取付工事をする方)

❗ 最終点検時は配管接続部などの水漏れ点検を十分にしてください。

❗ 作業完了後は必ずお客様に本取扱説明書・取付工事説明書と水栓の説明書をお渡しください。

## 安全上のご注意（専用水栓、シャワー付複合水栓をご利用のお客様）

- ❗ 同梱の水栓の取扱説明書を必ずご覧ください。
- ❗ 水栓の出口は清潔にしてください。
- ❗ レバーハンドルは、ゆっくり操作してください。  
レバーを急に閉めると、配管に衝撃が加わり破損や水漏れの原因になります。

## 安全上のご注意（ビルトイン浄水器切替セットをご利用のお客様）

- ⊘ I型（水道直圧）の浄水器をご使用中の場合、切替セットをご使用いただけません。
- ❗ 水栓の注意事項や使用方法についてはご使用中の水栓の取扱説明書を必ずご覧ください。

## 安全上のご注意（全機種共通の事項）

- ❗ 水道水など水質基準に適合した水をご使用ください。
- ⊘ カートリッジには35℃以上の温水を通さないでください。
- ❗ 毎日の使い始めは、約30秒通水してからご使用ください。
- ❗ 2日以上ご使用にならなかったときは、2分間以上通水してからご使用ください。
- ❗ 浄水はなるべく早くご使用ください。
- ❗ カートリッジは使用状況に関わらず、1年以内で交換してください。
- ⊘ 養魚用などには使用しないでください。
- ⊘ ご自分で、水栓や浄水器やホース等を分解、修理しないでください。

- ❗ カートリッジ交換時、クイックカップリングソケット・ホースから水漏れなどの異常がないことを確認してください。  
水漏れにより家財などを濡らす財産損害発生のおそれがあります。

- ❗ カートリッジや水栓の中の水が凍らないようにしてください。  
（寒冷地仕様ではありません。）
- ❗ 下記や高温の器具の近くで使用しないでください。
- ⊘ 水栓、カートリッジ、ホースのお手入れに、磨き粉を含む洗剤やシンナーなどを使用しないでください。また酸性洗剤、塩素漂白剤、酢などは接触させないでください。破損や水漏れの原因になります。
- ❗ 金属の配管、ホース、カートリッジに塩分を含む調味料等が付着した場合は、固く絞った清潔な布で、塩分が残らないように拭き取ってください。  
サビの発生や、プラスチックの劣化により破損や水漏れの原因になります。
- ❗ 定期的に配管周りの水漏れや、ガタツキがないか確認してください。
- ❗ 劣化・摩耗などで部品が破損し、けがをしたり水漏れにより家財などを濡らす財産損害発生のおそれがあります。
- ⊘ 流し台の下にあるカートリッジやホースに、熱いフライパンやヤカンを近づけないでください。  
破損や水漏れの原因になります。
- ❗ 漂白剤、薬品などを流し台の下に置く場合は、栓をしっかり閉めてください。  
揮発した漂白剤、薬品などによる破損や水漏れの原因になります。
- ⊘ 製品に強い力や衝撃を与えないでください。  
破損や水漏れの原因になります。
- ❗ 温水配管は高温になっていますので、やけどにご注意ください。
- ❗ ホースは折れないようにしてください。
- ⊘ カートリッジや配管、ホース、水栓に収納物などを強くあてないでください。
- ⊘ 新聞紙やチラシをカートリッジの下に敷いたり、側面に巻き付けたりしないでください。  
インクの成分によりカートリッジにストレスがかかり亀裂が入り水漏れの原因になります。

# 商品のご説明 (専用水栓型)

## 構成部品

セット内容	入数
①カートリッジ	1
②入口ホース(クイックカップリングソケット・ナット・平パッキン1個付)	1
③出口ホース(クイックカップリングソケット・ナット・平パッキン1個付)	1
④専用水栓一式(水栓の取付工事説明書・取扱説明書等入り)	1
⑤フレキパイプ(ナット・平パッキン2個付)	1
⑥アングル分岐バルブ(片ナット付チーズ+止水弁・平パッキン1個付)	1
⑦取扱説明書取付工事説明書(保証書含)	1
⑧愛用者ハガキ	1
⑨交換年月日シール	1
⑩ステー	1
⑪水栓の上手な使い方チラシ	1
⑫警告チラシ	1
⑬注意警告シール	1

## 取り付け方

- ④専用水栓と①カートリッジの設置位置を決めてください。
- ④専用水栓を水栓の取付工事説明書に従って取り付けてください。(右図はイメージ図)  
 ・④専用水栓を取り付ける。  
 ・⑤フレキパイプと⑥アングル分岐バルブを介して、④専用水栓と既設の止水栓を接続する。
- ②入口ホースと③出口ホースを④専用水栓に接続してください。  
 ※入口ホースと出口ホースを逆に接続しないでください。
- ②入口ホースと③出口ホースを①カートリッジに接続してください。  
 ・クイックカップリングソケットは、プラグに「カチッ」と音がするまで押し込んでください。  
 ※入口ホースと出口ホースを逆に接続しないでください。
- 通水して漏水など異常がないことを確認してください。
- カートリッジ内部のエア抜きをしてください。(P13の3を参照)

## 各部の名称

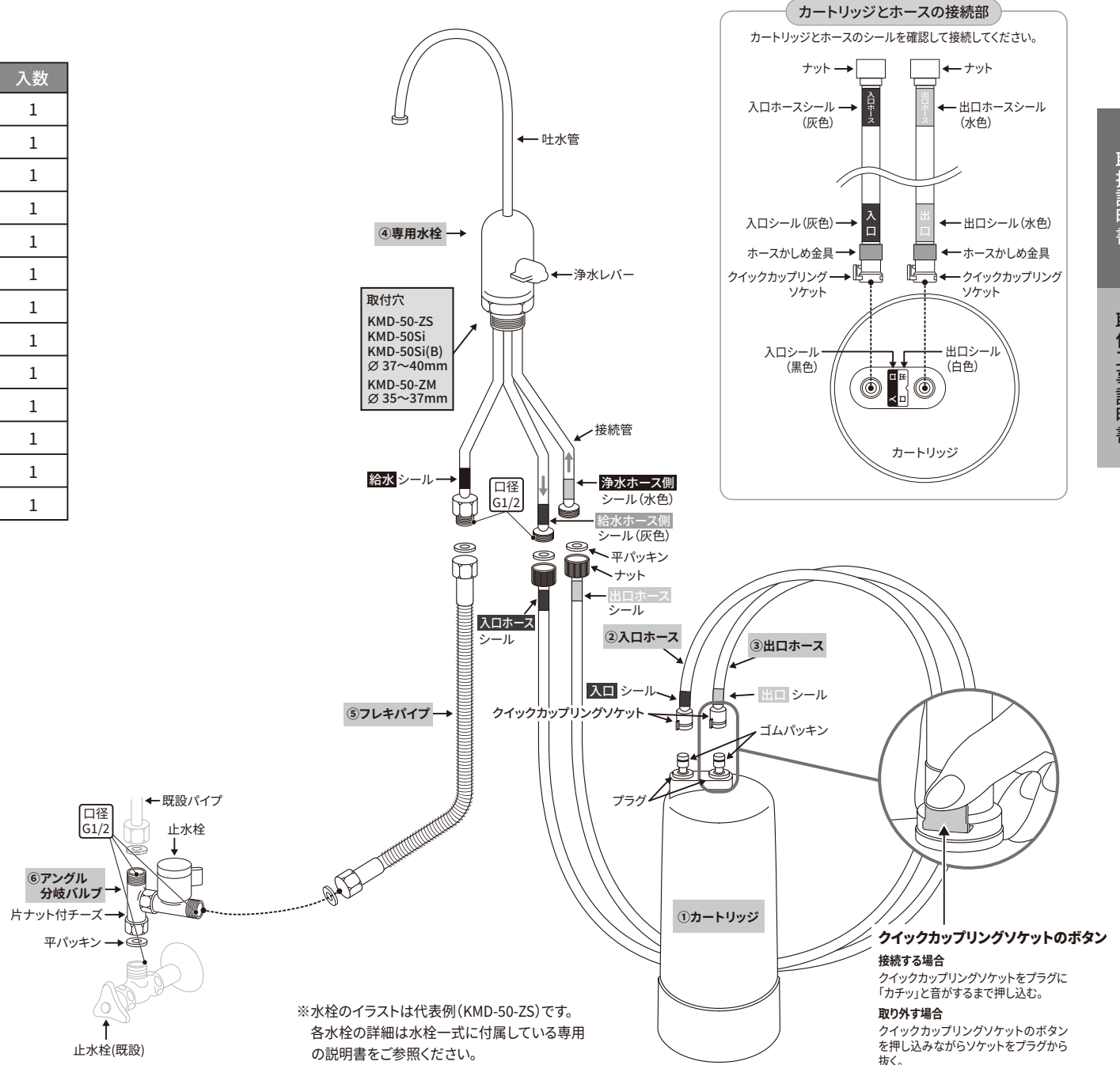

### カートリッジとホースの接続部

カートリッジとホースのシールを確認して接続してください。

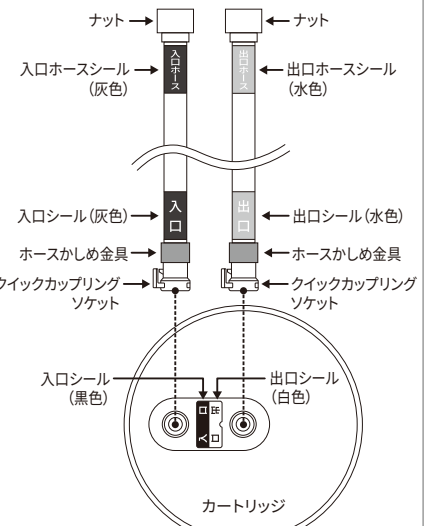

### クイックカップリングソケットのボタン

**接続する場合**  
クイックカップリングソケットをプラグに「カチッ」と音がするまで押し込む。

**取り外す場合**  
クイックカップリングソケットのボタンを押し込みながらソケットをプラグから抜く。

※水栓のイラストは代表例(KMD-50-ZS)です。各水栓の詳細は水栓一式に付属している専用の説明書をご参照ください。

# 商品のご説明 (シャワー付複合水栓型)

## 構成部品

セット内容	入数
①カートリッジ	1
②入口ホース(クイックカップリングソケット・ナット・平パッキン1個付)	1
③出口ホース(クイックカップリングソケット・ナット・平パッキン1個付)	1
④シャワー付複合水栓一式(水栓の取付工事説明書・取扱説明書等入り)	1
⑤取扱説明書取付工事説明書(保証書含)	1
⑥愛用者ハガキ	1
⑦交換年月日シール	1
⑧ステー	1
⑨水栓の上手な使い方チラシ	1
⑩警告チラシ	1
⑪注意警告シール	1

## 取り付け方

- ④シャワー付複合水栓と①カートリッジの設置位置を決めてください。
- ④シャワー付複合水栓を水栓の取付工事説明書に従って取り付けてください。(右図はイメージ図)
  - ④シャワー付複合水栓を取り付ける。
  - ④シャワー付複合水栓と既設の止水栓を接続する。  
※湯と水を逆に配管接続しないでください。
- ②入口ホースと③出口ホースを④シャワー付複合水栓に接続してください。  
※入口ホースと出口ホースを逆に接続しないでください。
- ②入口ホースと③出口ホースを①カートリッジに接続してください。  
・クイックカップリングソケットは、プラグに「カチッ」と音がするまで押し込んでください。  
※入口ホースと出口ホースを逆に接続しないでください。
- 通水して漏水など異常がないことを確認してください。
- カートリッジ内部のエア抜きをしてください。(P13の3を参照)

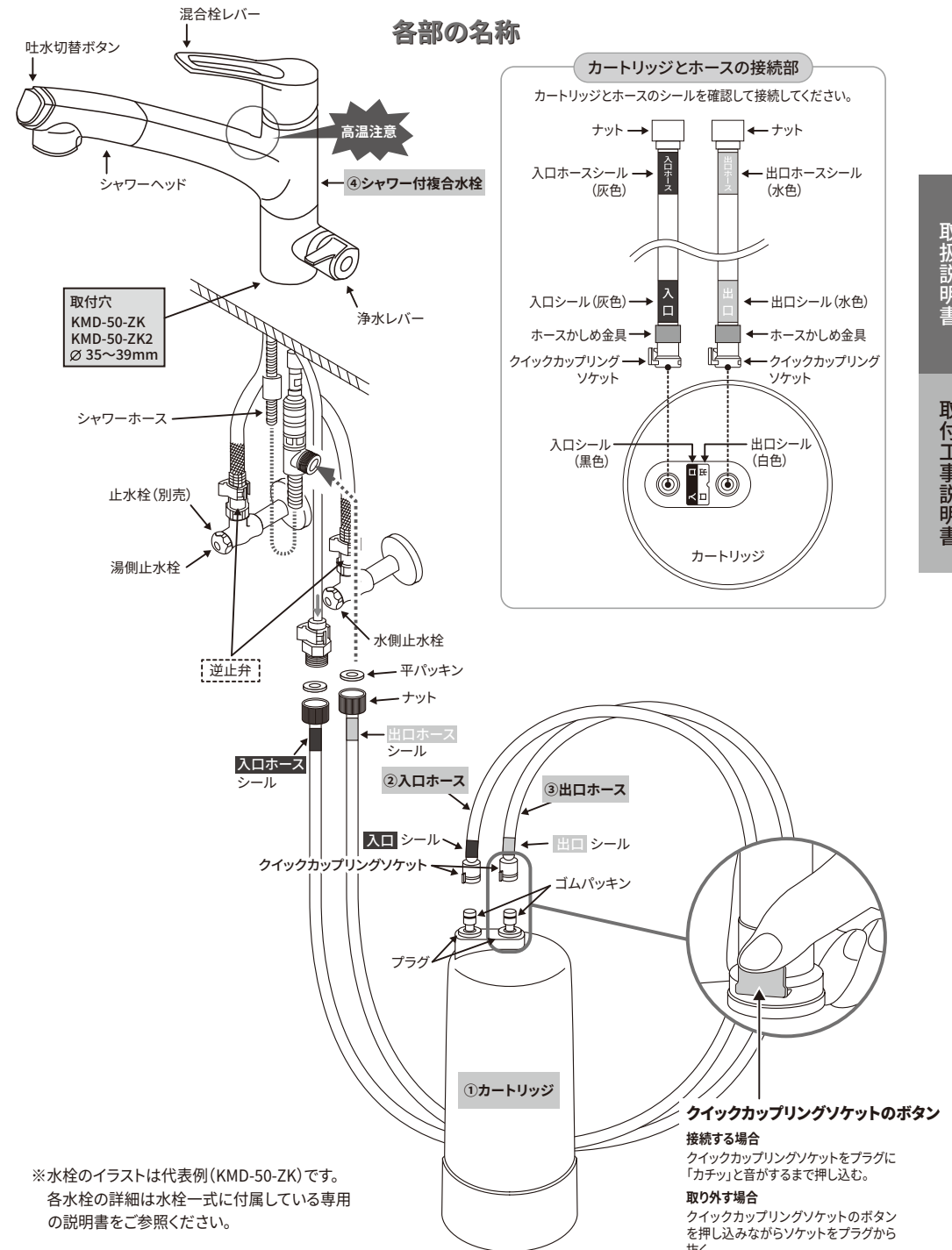

取扱説明書  
取付工事説明書

# 商品のご説明 (ビルトイン浄水器切替セット)

## 構成部品

セット内容	入数	セット内容	入数
①カートリッジ	1	⑤愛用者ハガキ	1
②ビルトインホース互換アダプタ(入口用)	1	⑥交換年月日シール	1
③ビルトインホース互換アダプタ(出口用)	1	⑦警告チラシ	1
④取扱説明書取付工事説明書(保証書含)	1		

## 切替方法

### 1 水栓を閉じます。

切替作業を始める前に水栓から水が出ていないことを確認してください。  
タッチレス水栓をご使用のお客様はシンク下の水側止水栓を締め、センサーに手をかざしても水が出ないことを確認してください。

### 2 浄水器カートリッジからホースを取り外します。

- 注意**
- 下記の取り外し方は例です。各部の名称や取り外し方はご使用のカートリッジごとに異なる場合がありますので、取扱説明書等で取り外し方法をご確認ください。
  - 2~4の工程は誤接続を防ぐため、入口側と出口側でそれぞれ別々に行ってください。
  - ホースの取付け方向を間違えますと、カートリッジの破損につながります。

- 浄水器カートリッジを洗面器等の水受け容器に入れてください。ホースを外す際に多少水が出てくるおそれがあります。
- スライドリングを引き上げながら、ホース(ワンタッチジョイント)を浄水器カートリッジから取り外してください。ロック機構があるワンタッチジョイントをお使いの方はロックを解除してからスライドリングを引き上げてください。

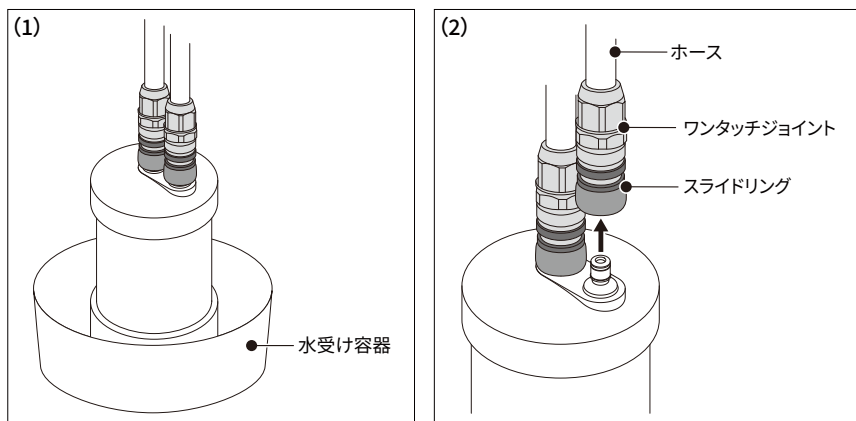

### 3 ビルトインホース互換アダプタをワンタッチジョイントに取り付けます。

②③ビルトインホース互換アダプタ(入口用/出口用)を2で取り外したワンタッチジョイントに取り付けます。

取り付ける際はワンタッチジョイントの「入口/IN(原水側)」「出口/OUT(浄水側)」がビルトインホース互換アダプタの「入口」「出口」にそれぞれ合うように取り付けてください。

「カチッ」と音がするまでしっかりと差し込んでください。ロック機構があるワンタッチジョイントをお使いの方はロックしてください。

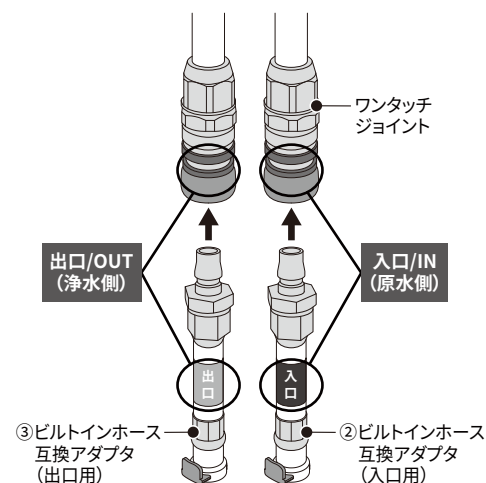

③ビルトインホース互換アダプタ(出口用) ②ビルトインホース互換アダプタ(入口用)

### 4 新しい交換カートリッジにホースを取り付けます。

新しいカートリッジ上部の「入口」側には「入口」のホースを、「出口」側には「出口」のホースをそれぞれ接続してください。

接続する際はクイックカップリングソケットが「カチッ」と音がするまで差し込んでください。

クイックカップリングソケット

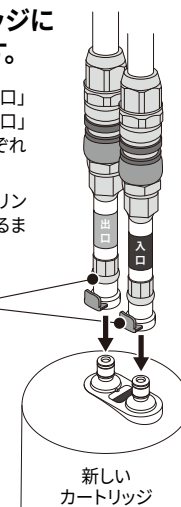

### 5 初期通水を行います。

- 水栓のレバーを開き、通水します。  
※接続部から水漏れが無いことを確認してください。
- 約5分間通水してください。
- 約5分間通水した後、カートリッジを約30秒逆さまにしてください。
- 同じく通水した状態を続け、カートリッジを30秒間立てた状態にもどしたあと、再び約30秒逆さまにしてください。
- (4)の操作をもう一度繰り返してください。
- カートリッジを立てた状態に戻し、シンク内の水栓、カートリッジ等の各接続部より水漏れが無いことを確認した後、水栓を閉じてください。

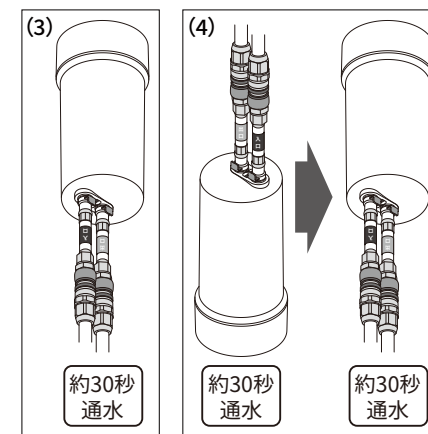

### 6 カートリッジを設置します。

シンク下の任意の位置にカートリッジを設置します。

## 初めてご使用になる前に

- 初めてご使用になるときは13ページの3に従って、初期通水を行ってください。
- ご使用前に同梱の水栓の取扱説明書を必ずお読みのうえ、正しくご使用ください。  
※ビルトイン浄水器切替セットの方は水栓の取扱説明書は同梱していません。  
現在使用中の水栓の取扱説明書をよくお読みの上ご使用ください。

## ご使用方法 (専用水栓型)

専用水栓の浄水レバーを上げると浄水が出てきます。

※水量の調整は浄水レバーで行ってください。

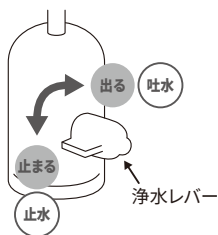

## ご使用方法 (シャワー付複合水栓型)

シャワー付複合水栓の混合栓レバー(上部)を下げて、浄水レバー(右下部)を上げると浄水が出てきます。

※水量の調整は浄水レバーで行ってください。混合栓レバーと浄水レバーを同時に上げて水を出した場合には、原水と浄水が混ざった水が出ます。

※浄水は水のみ出ます。お湯は出ません。

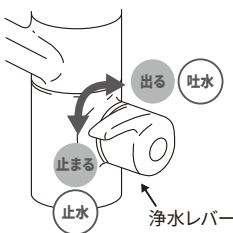

- ・シャワーヘッドの浄水出口を清潔に保つため、汚れた手で触る等汚さないでください。  
飲料水に適さない水が流出し、体調を損なうおそれがあります。



注意

- ・原水と浄水の吐水口が同じなため、浄水の使い始めは毎回約10秒間浄水を流してからご使用ください。  
カートリッジ、配管内の残留水によって、体調を損なうおそれがあります。
- ・各レバーは無理な力を加えずゆっくり操作してください。  
急な操作や無理な力での操作はウォーターハンマー(水撃)音が発生し、配管からの漏水により家財などが漏れ、財産損害発生のおそれがあります。

### ●原水の使用方法

#### ・吐水温度調整方法

混合栓レバーを右へ回すとぬるくなり、左へ回すと熱くなります。

#### ・水量の調整方法

混合栓レバーを上げると吐水、下いっぱいまで下げると止水します。上へ上げるほど流量が増します。

※止水した時に、シャワーヘッドから水滴が落ちることがありますが、これはシャワーホース内の残留水です。異常ではありません。

### ●シャワー、ストレートの切替方法

吐水切替ボタンを押すとシャワー、ストレート吐水の切替が出来ます。

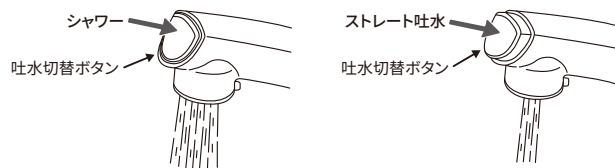

## 上手な使い方

- カートリッジに1度通水しましたら、水を溜めたまま2~3週間放置しないようにしてください。
- 一時的なニゴリ水や新築時の配管の汚れなどは、しばらく原水で流してください。
- 水道の水圧が高い場合は、給水側の止水栓を絞って水量調節してください。水道の水圧が非常に高い場合は(0.5MPa以上)、専用水栓の1次側に減圧弁を設置工事してください。(減圧弁及び設置工事についてはお問い合わせください。)
- 夏場などカートリッジの表面に水滴がつく(結露)ことがあります。乾いた布で拭き取ってください。

## お手入れのしかた

### ●カートリッジの場合

水またはぬるま湯に浸した柔らかい布で汚れを拭き取ってください。

#### おねがい

※クレンザーや磨き粉などの粒子の粗い洗剤やスチール、ナイロンたわしは、器具、浄水器の表面を傷つけますので使用しないでください。

※酸性洗剤、塩素系漂白剤、鉱物性潤滑油、シンナー、ベンジンなどは器具、浄水器の樹脂部分をいためますので使用しないでください。



### ●水栓の場合

水栓の取扱説明書の記載に従ってお手入れを行ってください。



注意

#### 水栓本体内部のメンテナンスをする場合

修理技術者以外の方は水栓本体内部を分解しないでください。故障や水漏れの原因になります。水栓本体内部のメンテナンスは、取付店・販売店にご依頼ください。

## カートリッジの交換時期

カートリッジは1年以内で交換してください。

※次のような場合には、カートリッジの寿命が短くなることがありますので、早めにカートリッジを交換してください。

- マンションなどの給水設備や配管が汚れている場合。
- 新しい配管や水道工事などで一時的に原水が汚れている場合。
- 湯水期などで原水が汚れている場合。
- 井戸水、簡易水道などで原水が汚れている場合。

※同梱の愛用者ハガキを投函していただきますと、毎年カートリッジの交換時期にハガキでお知らせいたします。

- 交換カートリッジのご用命は、お買い上げの販売店へ「アクアホーム交換カートリッジ C-KMD-50-Z」とご指名ください。

# カートリッジの交換方法

## 1 カートリッジを取り外します。

- (1) 水栓のレバーを閉じ、カートリッジをステーから手前に外してください。

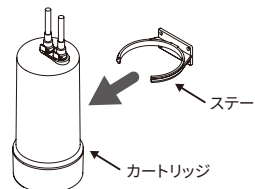

- (2) ホースを外す際に多少水が出てきますので、洗面器等の容器に入れてください。

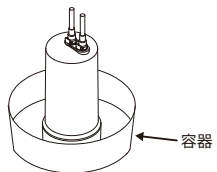

- (3) クイックカップリングソケットのつまみ部を押しながら、ホースを抜いてください。

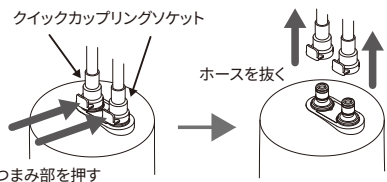

ホースを抜く際はホース内に残った水漏れにご注意ください。

## 2 カートリッジを交換します。

新しいカートリッジ上部の「入口」側には「入口」のホースを、「出口」側には「出口」のホースをそれぞれ接続してください。接続する際は、クイックカップリングソケットが「カチッ」と音がするまで差し込んでください。

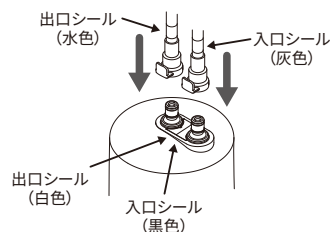

## 3 初期通水します。

- (1) 水栓のレバーを開き、通水します。  
※接続部から水漏れが無いことを確認してください。
- (2) 約5分間通水してください。
- (3) 通水した状態を続け、カートリッジを約30秒逆さまにしてください。



- (4) 同じく通水した状態を続け、カートリッジを30秒間立てた状態に戻したあと、再び約30秒間逆さまにしてください。

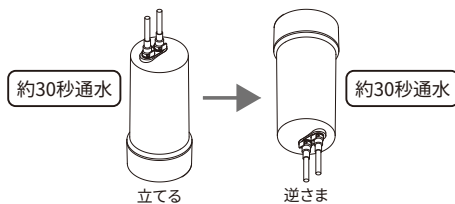

- (5) (4)の操作をもう一度繰り返してください。
- (6) カートリッジを立てた状態に戻し、シンク内の水栓、カートリッジ等の各接続部より水漏れが無いことを確認した後、水栓を閉じてください。

## 4 カートリッジを設置します。

カートリッジをステーに戻してください。ステーの開口部より、奥に押し込むと設置できます。

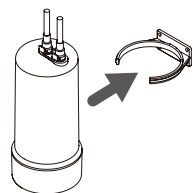

カートリッジ交換後数日間は水栓からの水切れが悪い事がありますが、異常ではありません。  
水切れが悪い場合は、手順③の(4)を繰り返し行う事で改善されます。また、水圧の低い場所では水切れが良くなるまで時間がかかる事があります。

# 定期的な点検

●安全・快適にご使用いただくために、定期的に点検を行ってください。



取り扱いを誤ると、損害または物的損害が発生する可能性が想定されます。

## 1. 水受けトレイ (1か月に1回)

水受けトレイの設置をしてください。

水受けトレイは、シャワーヘッドを引き出してお使いの場合にシャワーホースを伝って落ちる水を受けるためのものです。(水受けトレイがない場合は、別途お求めいただけます。)

トレイ内に水が溜まっていないか確認してください。溜まっている場合は水を捨ててください。怠りますと、漏水で家財などを濡らす財産損害発生のおそれがあります。

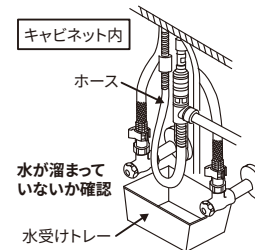

## 2. 配管まわりの水漏れ (1か月に1回程度)

配管まわり(キャビネット内)の水漏れがないか確認してください。

部品の劣化・摩耗などによって生じる漏水で、家財などを濡らす財産損害発生を未然に防止するために、配管まわりの点検を行ってください。

## 3. 水栓取り付け部のがたつき (1か月に1回程度)

水栓取り付け部のがたつきがないか確認してください。

がたついたままお使用になると、配管に負担がかかり、漏水で家財などを濡らす財産損害発生のおそれがあります。

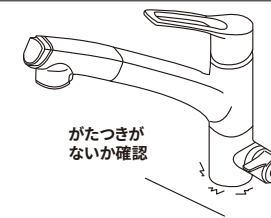

## 4. 吐水口の回転 (1か月に1回程度)

時々吐水口を左右に動かしてください。

吐水口を長期間回転させずに使用すると回転部に水あかなどが付着し、回りにくくなることがあります。また、無理に回そうとすると水漏れの原因になります。

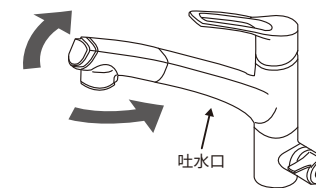

## 定期的な部品交換(ビルトイン浄水器用の水栓)

### ■部品是水栓の種類によって異なります。

下記対象機種種の補修用部品(性能維持に必要な不可欠な部品)の供給期間は製造中止後10年です。

#### 【対象機種】

専用水栓型 KMD-50-ZS、KMD-50Si、KMD-50Si(B)、KMD-50-ZM

シャワー付複合水栓型 KMD-50-ZK、KMD-50-ZK2

※KMD-50H、KMD-50CHをお買い上げのお客様はご使用の水栓メーカーへお問い合わせください。

使用年数

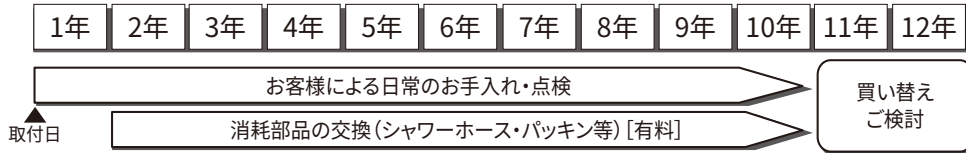

### ■消耗部品について

部品が摩耗・劣化すると水漏れ、不具合等の原因になりますので、交換が必要です。

#### 【消耗部品交換の例】

- ・専用水栓 ..... パッキン、フレキパイプ等
- ・シャワー付複合水栓 ..... 逆止弁、パッキン、シャワーヘッド、シャワーホース等

## 故障かなと思ったら...

■次のような現象は故障ではありません。修理を依頼される前に下記の表に従ってもう一度お確かめください。

症状	考えられる原因	対処方法
浄水の出が悪い (吐水量が少ない) ※水圧が低い場合、 浄水の量が少なくなります。	カートリッジ内に空気がたまっている	13ページの3の(4)の操作を 繰り返しおこなってください。
	カートリッジの寿命	カートリッジを交換してください。 (カートリッジ交換時期は、使用水量、 水質、水圧により異なります。)
浄水のキレが悪い	カートリッジ内に空気がたまっている	13ページの3の(4)の操作を 繰り返しおこなってください。
水が白く見える	カートリッジ内に空気がたまっている (水が白く濁っているわけではありません。 カートリッジ内の空気が浄水に混じり白く 濁って見えることがあります)	13ページの3の(4)の操作を 繰り返しおこなってください。
カートリッジとホースの つなぎ目から水が漏れる	クイックカップリングソケットが最後まで 差し込まれていない。	クイックカップリングソケットが「カチッ」 と音がするまで差し込んでください。

上記以外の水栓由来の現象については、同梱の水栓の取扱説明書をご参照ください。  
それでも解決しない場合は、分解修理をせずに、お買い上げの販売店もしくはゼンケンサービス係にご連絡ください。

## お問い合わせ・アフターサービス

### ■保証について

- アクアホームには、裏表紙に保証書がついております。保証内容は保証書をご覧ください。
- 保証期間はお買い上げの日より1年間です。
- 保証期間中に商品が不調の場合は、下記連絡先(お買い上げの販売店またはゼンケンサービス係)にお問い合わせください。
- その他の場合や保証対象外でも、お問い合わせください。
- 補修部品は、製造打ち切り後10年間保有されます。

### ■お問い合わせ・修理のご依頼など

右記連絡先にご連絡ください。

お買い上げの販売店

ゼンケンサービス係 TEL 0570-05-4132

受付時間 午前9:00~午後5:00(土・日・祝日・年末年始を除く)

●ご使用の商品についてお問い合わせの時には次のことをお知らせください。

- ①製品名・型式 ②お買い上げの販売店名 ③お買い上げの年月日 ④商品の状況

### ■交換カートリッジについて

●交換カートリッジをお買い求めの際は、「ゼンケン浄水器 アクアホームの交換カートリッジ C-KMD-50-Z」とご指定ください。

### ■愛用者ハガキについて

- 愛用者ハガキに必要な事項をご記入の上、必ずご投函ください。
- ご返送いただきますとハガキでカートリッジ交換時期をお知らせいたします。
- ※レンタル契約をされたお客様へは、カートリッジ交換時期に取付けスタッフが伺いし、カートリッジを交換いたします。

### <ご注意>

(譲渡の場合) 本品を他人に譲渡する場合は、必ずこの取扱説明書も一緒にお渡しください。  
(廃棄の場合) お住まいの市区町村などの廃棄の注意をお守りください。

## 仕様

品名	ゼンケンビルトイン浄水器 アクアホーム		
型式	【専用水栓型】KMD-50-ZS、KMD-50Si、KMD-50Si(B)、KMD-50-ZM 【シャワー付複合水栓型】KMD-50-ZK、KMD-50-ZK2、KMD-50H 【ビルトイン浄水器切替セット】KMD-50CH		
材料の種類	水栓:黄銅、銅 ホース:ポリエチレン カートリッジ:ABS樹脂		
ろ過流量	4.5L/分	ろ材の種類	不織布、活性炭、中空糸膜
ろ材の交換期間の目安	1年(1日30L使用の場合) 注)浄水能力の低い物質を基準とする	使用可能な最小動水圧	0.05MPa
毎朝の放流時間	30秒	ろ材以外の封入材料	サンゴ未焼成カルシウム
許容温水温度	~35°C(凍結させないこと)	常用使用圧力	0.1~0.35MPa
サイズ	最大径:約120mm × 高さ:約282mm ※カートリッジのみ	重さ	約1.5kg(満水時約2.7kg) ※カートリッジのみ
浄水能力			
遊離残留塩素	11,000L (除去率80% JIS S 3201試験結果)	PFOS及びPFOA※2	11,000L (除去率80% JWPAS B 試験結果)
濁り	11,000L (ろ過流量50% JIS S 3201試験結果)	鉄(微粒子)	(除去率80% JWPAS B 試験結果)
クロロホルム	11,000L (除去率80% JIS S 3201附属書A試験結果)	アルミニウム(中性)	(除去率80% JWPAS B 試験結果)
プロモジクロロメタン	11,000L (除去率80% JIS S 3201附属書A試験結果)	JWPAS B とは浄水器協会が定めた規格基準	
ジプロモクロロメタン	11,000L (除去率80% JIS S 3201附属書A試験結果)	PFHxS※2	11,000L (除去率80% 自社規格試験結果)
プロモホルム	11,000L (除去率80% JIS S 3201附属書A試験結果)	ジノテフラン	11,000L (除去率80% 自社規格試験結果)
テトラクロロエチレン	11,000L (除去率80% JIS S 3201附属書A試験結果)	※1 シス-1,2-ジクロロエチレン及びトランス-1,2-ジクロロエチレンの略称	
トリクロロエチレン	11,000L (除去率80% JIS S 3201附属書A試験結果)	※2 有機フッ素化合物の一種	
総トリハロメタン	11,000L (除去率80% JIS S 3201附属書A試験結果)		
CAT	11,000L (除去率80% JIS S 3201試験結果)		
2-MIB	11,000L (除去率80% JIS S 3201試験結果)		
溶解性鉛	11,000L (除去率80% JIS S 3201試験結果)		
1,2-DCE※1	11,000L (除去率80% JIS S 3201附属書A試験結果)		
ベンゼン	11,000L (除去率80% JIS S 3201附属書A試験結果)		
ジェオスミン	11,000L (除去率80% JIS S 3201試験結果)		
陰イオン界面活性剤	11,000L (除去率80% JIS S 3201試験結果)		
フェノール類	11,000L (除去率80% JIS S 3201試験結果)		

メモ

メモ